

Puertas basculantes

Swing doors
Portes basculantes

P-LA II III

- 230V** Alimentación 230v | Power supply 230v | Alimentation 230v
- tri F** Alimentación trifásica | Three-phase power supply | Alimentation triphasée
- RF** Radiofrecuencia | Radio frequency | Radiofréquence
- 24x365** Uso intensivo | Intensive use | Usage intensif
- KIT** Producto KIT | KIT product | Produit KIT
- ®** Producto Patentado | Patented product | Produit breveté



Dimensiones / Dimensions / Dimensions

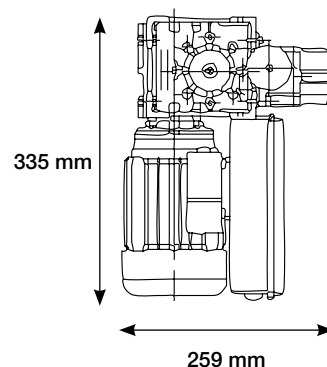

Ref.: **P2PLA0M008**

Ref.: **P2PLA0T004**

Para puertas basculantes de hasta 30 m² de superficie.

Motor reductor para puertas basculantes por tiro de cadena. Nuestro modelo monofásico automatiza puertas de una superficie de hasta 20 m² con paro suave, indicado para uso residencial o comunitario. Nuestro modelo trifásico, es el adecuado para puertas con una superficie de hasta 30 m², para uso industrial. Receptor integrado.

For swing doors with a surface area of up to 30 m².

Gear-motor for swing doors with pull-chain. Our single-phase model automates doors with a surface area of up to 20m² and stops smoothly, recommended for residential or communal use. Our three-phase model is suitable for doors with a surface area of up to 30m², for industrial use. Integrated receiver.

Pour les portes basculantes d'une surface de 30 m² maximum.

Motoréducteur pour portes basculantes par entraînement à chaîne. Notre modèle monophasé automatise les portes d'une surface de 20 m² maximum avec arrêt doux, parfait pour les particuliers et les communautés. Notre modèle triphasé convient aux portes dont la surface maximum est de 30 m², à usage industriel. Récepteur intégré.

Características Técnicas / Technical Features / Caractéristiques Techniques

	P-LA II	P-LA III
superficie max. / max. surface / surface maxi.	20m²	30m²
tensión / voltage / tension	230V. - 50Hz	230/400V. - 50Hz
intensidad / current / intensité	1.7 A	1.7 A
par / torque / couple	28.66 Nm	33.43 Nm
potencia / power / puissance	0.35 w	0.35 w
condensador / capacitor / condensateur	30 uf	-
ciclo de trabajo / Working cycle / cycle de travail	30%	35%
norma / standard / norme	CE	CE
peso / weight / poids	10 kg	10 kg

KIT

P-LA II

La forma más sencilla de realizar una instalación básica, el KIT contiene todos los elementos necesarios para poder realizar una completa instalación de la forma más sencilla y económica.

The easiest way to carry out a basic installation, the KIT has all the parts required in order to do a complete installation in the easiest and most cost-effective way.

La manière la plus simple de réaliser une installation de base : le KIT contient tous les éléments requis pour pouvoir réaliser une installation complète de la manière la plus simple et la plus économique.

1. P-LA II 2. KIT P-LA 3m 3. Emisor VARIO (2 und)
 1. P-LA II 2. KIT P-LA 3m 3. VARIO Transmitter (2 units)
 1. P-LA II 2. KIT P-LA 3 m 3. Émetteur VARIO (2 unités)

Ref.: 3038500030

Accesorios - Accessories - Accessoires



KIT tiro de cadena P-LA 3m
 Pull-chain KIT P-LA 3m
 KIT entraînement à chaîne P-LA 3 m

Ref.: 3900993520 ●



Senior 1
 Senior 1
 Senior 1

Ref.: P9CTRL0030 ●



Cuadro Master
 Master control panel
 Tableau Master

Ref.: P9CRTL0350 ●



Tarjeta TRV VARIOCODE
 VARIOCODE TRV card
 Carte TRV VARIOCODE

Ref.: P9RECE0070 ●



Fotocélula X04
 Photocell X04
 Photocellule X04

Ref.: PASEGU0680 ●●



Emisor VARIO White
 White VARIO Transmitter
 Émetteur VARIO White

Ref.: P9EMIS0230 ●

- Compatible con toda la serie | Compatible with all series | Compatible avec toute la série
- Versión 24V | 24V Version | Version 24V
- Exclusivo para este producto | Only for this product | Réservé exclusivement à ce produit

Puertas basculantes

Porte basculanti
Portas basculantes

P-504

- 230V** Alimentación 230v | Alimentazione 230v | Alimentação 230v
- Radiofrecuencia** | Radiofrequenza | Radiofrequência
- KIT** Producto KIT | Prodotto KIT | Produto KIT
- ®** Producto Patentado | Prodotto Brevettato | Produto Patenteado



Dimensiones / Dimensioni / Dimensões

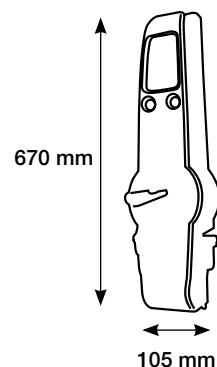

Ref.: P230820500

Para puertas basculantes de hasta 8 m² de superficie.

Accionador electromecánico de torsión para puertas residenciales con equipo electrónico incorporado, preparado para adaptar una tarjeta receptora que posibilite el control remoto mediante mando a distancia. Con desbloqueo manual opcional desde el exterior.

Per porte basculanti della superficie di fino 8 m².

Attuatore elettromeccanico a torsione per porte residenziali con impianto elettronico incorporato, preparato per adattare una scheda ricevente che consenta il controllo remoto mediante radiocomando. Con sblocco manuale opzionale dall'esterno.

Para portas basculantes até 8 m² de superfície.

Actuador electromecânico de torção para portas residenciais com equipamento eletrônico integrado, preparado para adaptar um cartão receptor que possibilite o controle remoto através de telecomando. Com desbloqueio manual opcional a partir do exterior.

Características Técnicas / Caratteristiche Tecniche / Características Técnicas

	P-504
superficie max. / superficie max. / superfície máx.	8m ²
tensión / tensione / tensão	230V - 50Hz
intensidad / intensità / intensidade	1.2 A
par / coppia / binário	350 Nm
potencia / potenza / potência	250w
condensador / condensatore / condensador	10 uf
ciclo de trabajo / ciclo di lavoro / ciclo de trabalho	40%
norma / norma / norma	CE
peso / peso / peso	9 kg

KIT

P-504

La forma más sencilla de realizar una instalación básica, el KIT P-504 contiene todos los elementos necesarios para poder realizar una completa instalación de la forma más sencilla y económica.

Il modo più semplice di realizzare un'installazione di base, il KIT P-504 contiene tutti gli elementi necessari per poter realizzare un'installazione completa nel modo più semplice ed economico.

O KIT P-504 contém todos os elementos necessários para poder fazer uma completa instalação da forma mais simples e económica, sendo pois a forma mais simples de fazer uma instalação básica.







1. P-504 2. Tarjeta TRV 3. Herraje Telescópico 4. Emisor VARIO (2 und)

1. P-504 2. Scheda TRV 3. Guarnizione Telescopica 4. Radiocomando VARIO (2 unità)

1. P-504 2. Cartão TRV 3. Ferragem Telescópica 4. Emissor VARIO (2 u.)

Ref.: **P2K3082050**

Accesorios - Accessori - Acessórios

 <p>Transmisión de cardan para P-504 <i>Trasmissione a cardano P-504</i> <i>Transmissão por cardan P-504</i></p> <p>Ref.: 2120510290 ●</p>	 <p>Herraje saxo para P-504 <i>Guarnizione saxo per P-504</i> <i>Ferragem saxo para P-504</i></p> <p>Ref.: 3900990082 ●</p>	 <p>Herraje Telescópico para P-504 <i>Guarnizione Telescopica per P-504</i> <i>Ferragem telescópica para P-504</i></p> <p>Ref.: 3900990080 ●</p>
 <p>TRV Variocode 255 <i>TRV Variocode 255</i> <i>TRV Variocode 255</i></p> <p>Ref.: P9RECE0070 ●</p>	 <p>Fotocélula X04 <i>Fotocellula X04</i> <i>Fotocélula X04</i></p> <p>Ref.: PASEGU0680 ●●</p>	 <p>Emisor VARIO White <i>Radiocomando VARIO White</i> <i>Emissor VARIO White</i></p> <p>Ref.: P9EMIS0230 ●</p>